

PRODUKT DATABLAD

BAYO.S SKRUEFUNDAMENT PRM - FORLÆNGER 89×5×1500

B

No.
58204

FORLÆNGER



Vægt: 16,3 kg (+ 3% - 8% tolerance)

Brug: Fundering til større projekter, Kombineret med Skrue spids (Serie A) og Top (Serie C)

Installation: Installeres af BAYO.S med M.2 Borerig

Passer med: Serie A, Serie C

Materialer: Stålrør 89x5 mm, Stål S235, Galvaniseret efter DIN EN ISO 1461

Pakning: Løst

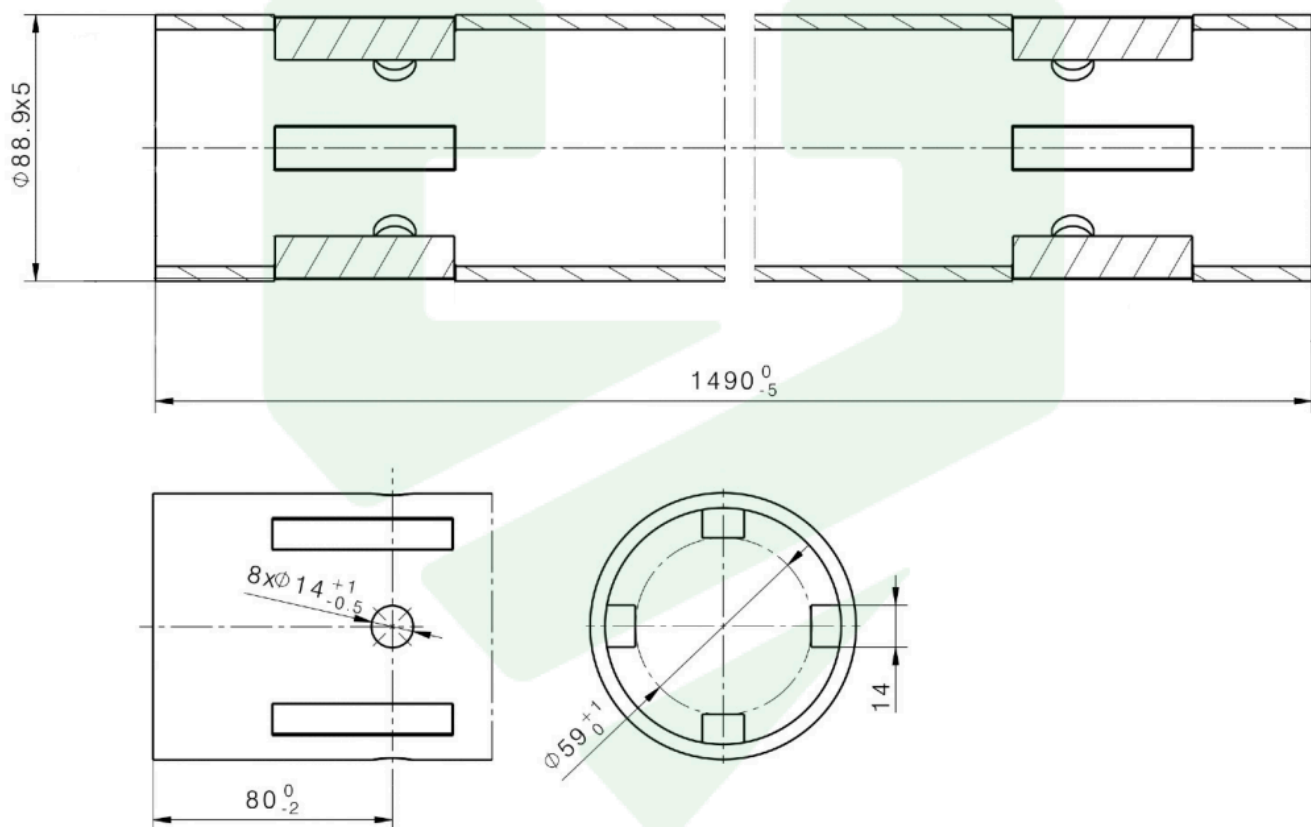

PRODUKT DATABLAD

BAYO.S SKRUEFUNDAMENT PRM - FORLÆNGER 89×5×2000

B

No.
58205

FORLÆNGER



Vægt:	21,5 kg (+ 3% - 8% tolerance)
Brug:	Fundering til større projekter, Kombineret med Skrue spids (Serie A) og Top (Serie C)
Installation:	Installeres af BAYO.S med M.2 Borerig
Passer med:	Serie A, Serie C
Materialer:	Stålrør 89x5 mm, Stål S235, Galvaniseret efter DIN EN ISO 1461
Pakning:	Løst

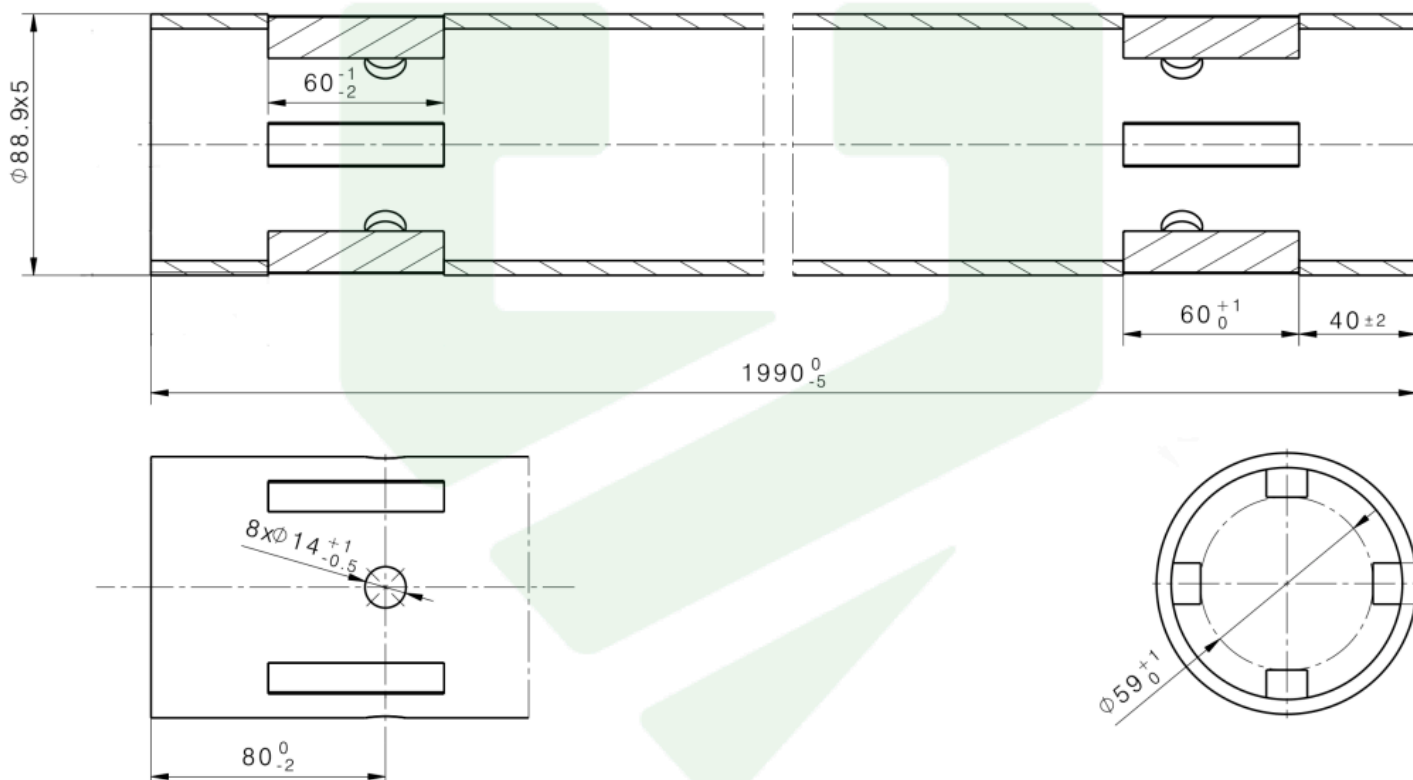

PRODUKT DATABLAD

BAYO.S SKRUEFUNDAMENT PRM - FORLÆNGER 89×5×750

B

No.
58202

FORLÆNGER



Vægt:	8,6 kg (+ 3% - 8% tolerance)
Brug:	Fundering til større projekter, Kombineret med Skrue spids (Serie A) og Top (Serie C)
Installation:	Installeres af BAYO.S med M.2 Borerig
Passer med:	Serie A, Serie C
Materialer:	Stålrør 89x5 mm, Stål S235, Galvaniseret efter DIN EN ISO 1461
Pakning:	Løst

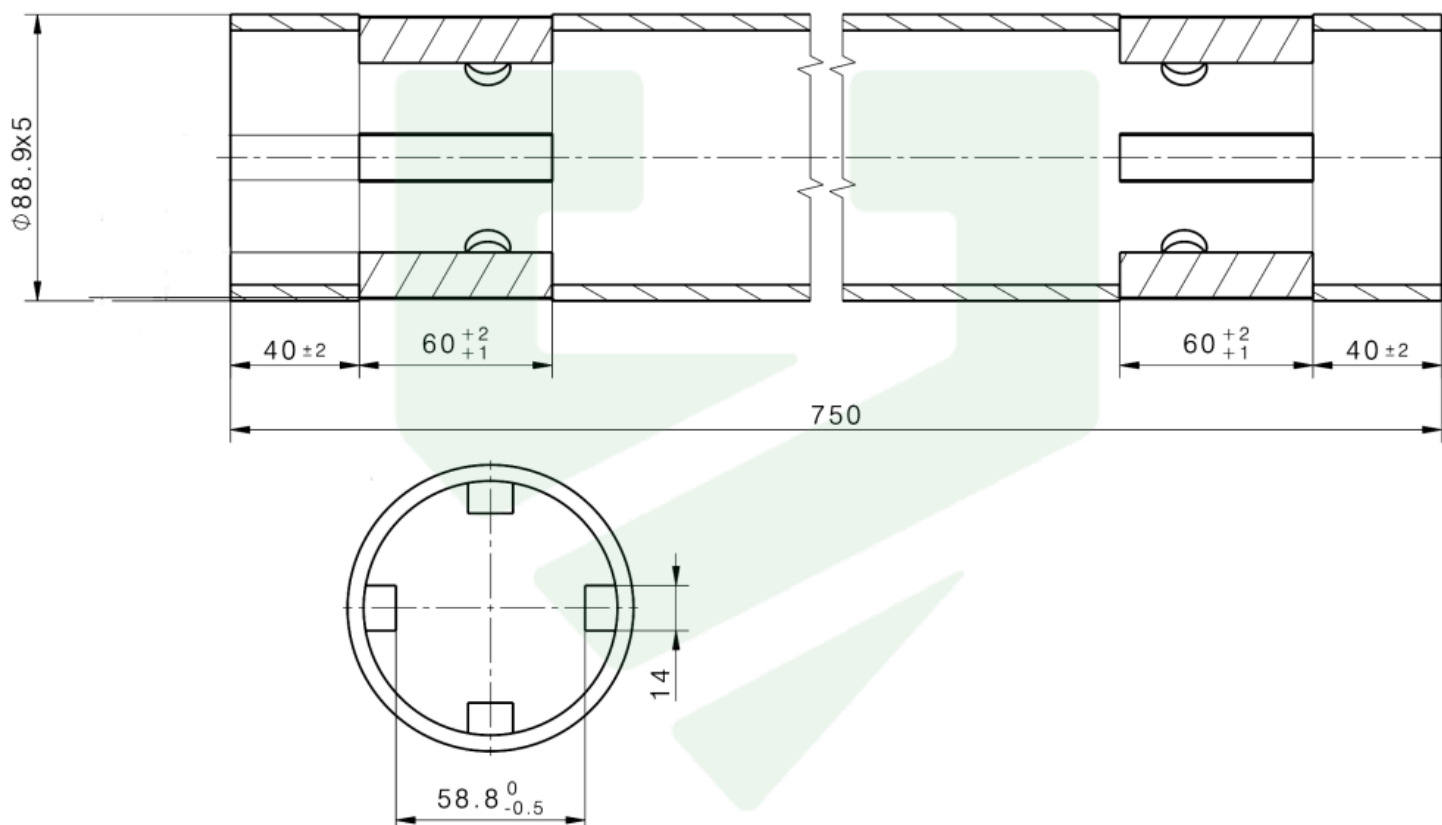

PRODUKT DATABLAD

BAYO.S SKRUEFUNDAMENT PRM - FORLÆNGER 89×5×1000

B

No.
58203

FORLÆNGER



Vægt:	11,2 kg (+ 3% - 8% tolerance)
Brug:	Fundering til større projekter, Kombineret med Skrue spids (Serie A) og Top (Serie C)
Installation:	Installeres af BAYO.S med M.2 Borerig
Passer med:	Serie A, Serie C
Materialer:	Stålrør 89x5 mm, Stål S235, Galvaniseret efter DIN EN ISO 1461
Pakning:	Løst

